



Schuifdeursystemen TopLine & SlideLine /  
vouwdeursysteem WingLine L:  
**Quickfinder / assortimentsoverzichten**

Technik für Möbel

  
**Hettich**

# Schuifdeursysteem / bovenaan lopend

- ▶ TopLine XL / voorliggende deurpositie
- ▶ Overzicht eigenschappen



## De techniek in 't kort

- ▶ Bovenaan lopend schuifdeursysteem met 2 banen
- ▶ Voorliggende deurpositie
- ▶ Voor houten deuren of houten/aluminium framedeuren
- ▶ Deurgewicht tot 80 kg
- ▶ Deurhoogte max. 2600 mm
- ▶ Deurbreedte 700 - 2000 mm
- ▶ Deurdiktes 16, 18, 19, 22, 25, 28, 30, 33, 40, 50 mm
- ▶ Hoogteverstelling  $\pm 2$  mm
- ▶ Deurhoogte, deurinspringing en deuropdek instelbaar
- ▶ Eenvoudig te openen dankzij geringe openingsweerstand
- ▶ Demping Silent System in sluit-, openings- en collisie-richting
- ▶ Snelle montage van geleidings- en dempingssystemen
- ▶ Getest volgens EN 15706, level 3

## Deurformaat en deurgewicht

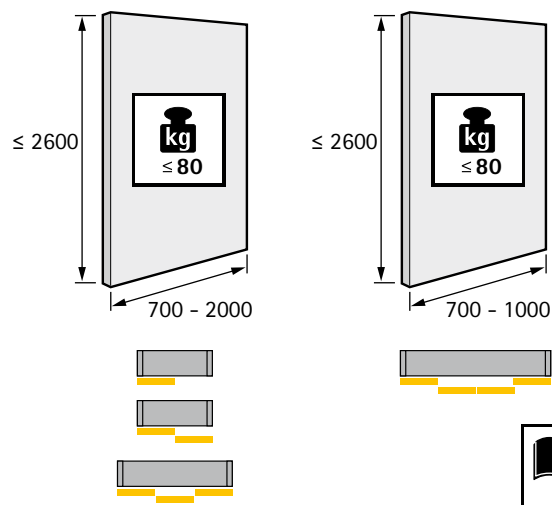

## Deurmateriaal

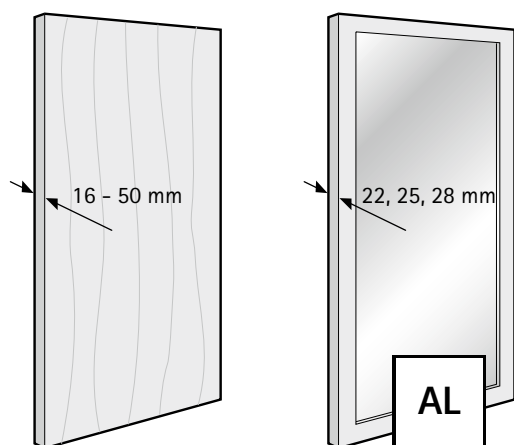

## Aantal deurvleugels en deurpositie

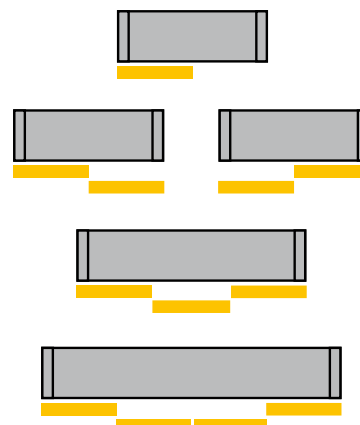

## Demping Silent System

	1-deurs	2-deurs	3-deurs	4-deurs
Sluitingsdemping				
Openingsdemping				
Collisiedemping				

# Schuifdeursysteem / bovenaan lopend

- ▶ TopLine XL / voorliggende deurpositie
- ▶ Quickfinder systeemcomponenten



TopLine XL beslagsets					
	Deurdikte mm	Set achterste deur links	Set achterste deur rechts	Set voorste deur	Set demping
		<b>9 181 744</b>	of <b>9 183 533</b>		<b>9 181 696</b>
	19	<b>9 181 744</b>		<b>9 181 742</b>	<b>9 169 548</b>
	22	<b>9 181 744</b>		<b>9 183 613</b>	<b>9 169 548</b>
	28	<b>9 181 744</b>		<b>9 183 615</b>	<b>9 169 548</b>
	33	<b>9 181 744</b>		<b>9 193 053</b>	<b>9 169 548</b>
	40	<b>9 181 744</b>		<b>9 183 616</b>	<b>9 169 548</b>
	50	<b>9 181 744</b>		<b>9 183 617</b>	<b>9 169 548</b>
	19		<b>9 183 533</b>	<b>9 181 742</b>	<b>9 169 548</b>
	22		<b>9 183 533</b>	<b>9 183 613</b>	<b>9 169 548</b>
	28		<b>9 183 533</b>	<b>9 183 615</b>	<b>9 169 548</b>
	33		<b>9 183 533</b>	<b>9 193 053</b>	<b>9 169 548</b>
	40		<b>9 183 533</b>	<b>9 183 616</b>	<b>9 169 548</b>
	50		<b>9 183 533</b>	<b>9 183 617</b>	<b>9 169 548</b>
	19	<b>9 181 744</b>	<b>9 183 533</b>	<b>9 181 742</b>	<b>9 154 933* oder 9 169 547**</b>
	22	<b>9 181 744</b>	<b>9 183 533</b>	<b>9 183 613</b>	<b>9 154 933* oder 9 169 547**</b>
	28	<b>9 181 744</b>	<b>9 183 533</b>	<b>9 183 615</b>	<b>9 154 933* oder 9 169 547**</b>
	33	<b>9 181 744</b>	<b>9 183 533</b>	<b>9 193 053</b>	<b>9 154 933* oder 9 169 547**</b>
	40	<b>9 181 744</b>	<b>9 183 533</b>	<b>9 183 616</b>	<b>9 154 933* oder 9 169 547**</b>
	50	<b>9 181 744</b>	<b>9 183 533</b>	<b>9 183 617</b>	<b>9 154 933* oder 9 169 547**</b>
Gesynchroniseerd 	19	<b>9 181 744</b>	<b>9 183 533</b>	<b>9 181 742 + 9 196 841</b>	<b>9 185 664</b>
	22	<b>9 181 744</b>	<b>9 183 533</b>	<b>9 183 613 + 9 199 006</b>	<b>9 185 664</b>
	28	<b>9 181 744</b>	<b>9 183 533</b>	<b>9 183 615 + 9 199 007</b>	<b>9 185 664</b>
	33	<b>9 181 744</b>	<b>9 183 533</b>	<b>9 193 053 + 9 199 008</b>	<b>9 185 664</b>
	40	<b>9 181 744</b>	<b>9 183 533</b>	<b>9 183 616 + 9 199 009</b>	<b>9 185 664</b>
	50	<b>9 181 744</b>	<b>9 183 533</b>	<b>9 183 617 + 9 199 010</b>	<b>9 185 664</b>
Niet gesynchroniseerd 	19	<b>9 181 744</b>	<b>9 183 533</b>	<b>9 181 742 (x 2)</b>	<b>9 169 548 (x 2)</b>
	22	<b>9 181 744</b>	<b>9 183 533</b>	<b>9 183 613 (x 2)</b>	<b>9 169 548 (x 2)</b>
	28	<b>9 181 744</b>	<b>9 183 533</b>	<b>9 183 615 (x 2)</b>	<b>9 169 548 (x 2)</b>
	33	<b>9 181 744</b>	<b>9 183 533</b>	<b>9 193 053 (x 2)</b>	<b>9 169 548 (x 2)</b>
	40	<b>9 181 744</b>	<b>9 183 533</b>	<b>9 183 616 (x 2)</b>	<b>9 169 548 (x 2)</b>
	50	<b>9 181 744</b>	<b>9 183 533</b>	<b>9 183 617 (x 2)</b>	<b>9 169 548 (x 2)</b>

\* in combinatie met loopprofielset, \*\* in combinatie met loopprofielset versterkt

	Artikel	Lengte mm	Bestelnr.
	Loopprofielset 1 / 2 / 3-deurs	3000	<b>9 135 002</b>
		4000	<b>9 135 004</b>
		6000	<b>9 155 340</b>
	Versterkt loopprofielset 1 / 2 / 3 / 4-deurs Clipmontage	3000	<b>9 199 062</b>
		4000	<b>9 199 063</b>
		6000	<b>9 199 064</b>
	Versterkt loopprofielset 1 / 2 / 3 / 4-deurs geponst	3000	<b>9 191 156</b>
		4000	<b>9 191 157</b>
		6000	<b>9 191 158</b>

Artikel	Bestelnr.
Afdekprofiel	<b>9 137 352</b>
Set clipmontage	<b>9 197 185</b>
Profielbevestiging 16-19 mm plankdikte	<b>9 130 078</b>
Profielbevestiging 20-22 mm plankdikte	<b>9 180 317</b>
Profielbevestiging 22-25 mm plankdikte	<b>9 180 318</b>
Boormal	<b>9 162 438</b>
Afstelbeslag kunststof	<b>0 045 198</b>
Afstelbeslag	<b>9 252 651</b>

# Schuifdeursysteem / bovenaan lopend

- ▶ TopLine L / voorliggende deurpositie / deurloop voor het dek
- ▶ Overzicht eigenschappen



## De techniek in 't kort

- ▶ Bovenaan lopend schuifdeursysteem met 2 banen
- ▶ Voorliggende deurpositie
- ▶ Voor houten deuren of houten/aluminium framedeuren
- ▶ Deurgewicht tot 50 kg
- ▶ Deurhoogte max. 2600 mm
- ▶ Deurbreedte 700 - 1500 mm
- ▶ Deurdiktes 16, 18, 19, 21, 22, 25, 40 mm
- ▶ Hoogteverstelling +/- 3 mm
- ▶ Deur openingsvarianten: volledig overlappend of verplaatst bij gebruik van grepen
- ▶ Snelle montage van de geleidingsdelen
- ▶ Damping Silent System in sluit-, openingsrichting
- ▶ Getest volgens EN 15706, level 3

## Deurformaat en deurgewicht

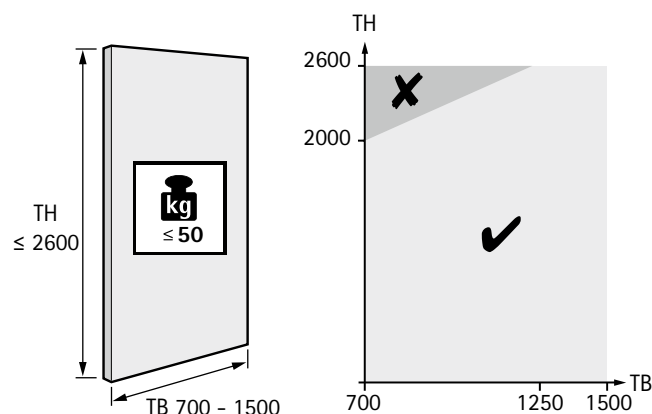

TB	700	800	900	1000	1100	1200	1250	...	1500
TH ≤	2000	2109	2218	2327	2436	2545	2600	...	2600



## Deurmateriaal

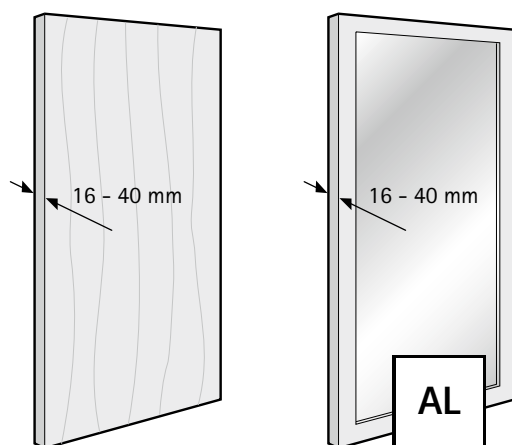

## Aantal deurvleugels en deurpositie

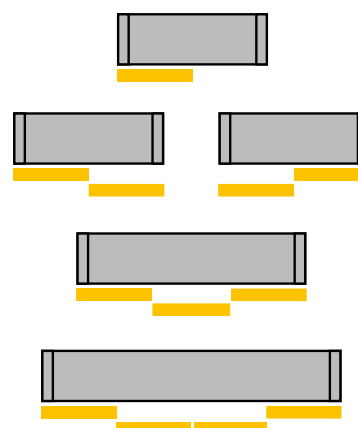

## Damping Silent System

	1-deurs	2-deurs	3-deurs	4-deurs
Sluitingsdamping				
Openingsdamping				

# Schuifdeursysteem / bovenaan lopend

- ▶ TopLine L / voorliggende deurpositie / deurloop voor het dek
- ▶ Quickfinder systeemcomponenten



TopLine L voor het dek / verplaatst openen / demping in sluitrichting							
	Deurdikte mm	Set achterste deur links	Set achterste deur rechts	Set voorste deur	Toebehoren verplaatst openen	Set sluitingsdemping	Set geleidingsdemping*
		9 206 505 of 9 206 506			9 206 309	9 169 651	
	16	9 206 505		9 206 483	9 206 309	9 169 651	9 199 769*
	19	9 206 505		9 206 500	9 206 309	9 169 651	9 199 769*
	22	9 206 505		9 206 501	9 206 309	9 169 651	9 199 769*
	25	9 206 505		9 206 502	9 206 309	9 169 651	9 199 769*
	40	9 206 505		9 206 503	9 206 309	9 169 652	9 199 769*
	16		9 206 506	9 206 483	9 206 309	9 169 651	9 199 769*
	19		9 206 506	9 206 500	9 206 309	9 169 651	9 199 769*
	22		9 206 506	9 206 501	9 206 309	9 169 651	9 199 769*
	25		9 206 506	9 206 502	9 206 309	9 169 651	9 199 769*
	40		9 206 506	9 206 503	9 206 309	9 169 652	9 199 769*
	16	9 206 505	9 206 506	9 206 483	9 206 310	9 169 653 + 9 140 438	9 199 769*
	19	9 206 505	9 206 506	9 206 500	9 206 310	9 169 653 + 9 140 438	9 199 769*
	22	9 206 505	9 206 506	9 206 501	9 206 310	9 169 653 + 9 140 438	9 199 769*
	25	9 206 505	9 206 506	9 206 502	9 206 310	9 169 653 + 9 140 438	9 199 769*
	40	9 206 505	9 206 506	9 206 503	9 206 310	9 169 653 + 9 140 438	9 199 769*
Gesynchroniseerd 	16	9 206 505	9 206 506	9 206 483 (x 2)	9 206 309	9 169 651 + 9 169 653	9 199 769 (x 2)*
	19	9 206 505	9 206 506	9 206 500 (x 2)	9 206 309	9 169 651 + 9 169 653	9 199 769 (x 2)*
	22	9 206 505	9 206 506	9 206 501 (x 2)	9 206 309	9 169 651 + 9 169 653	9 199 769 (x 2)*
	25	9 206 505	9 206 506	9 206 502 (x 2)	9 206 309	9 169 651 + 9 169 653	9 199 769 (x 2)*
	40	9 206 505	9 206 506	9 206 503 (x 2)	9 206 309	9 169 652 + 9 169 653	9 199 769 (x 2)*

\* Artikel optioneel, in plaats van het toebehoren voor verplaatst openen

	Artikel	Lengte mm	Bestelnr.
	Loopprofiel	3000	0 071 111
		6000	0 045 118
	Loopprofielset 4-deurs gesynchroniseerd	3000	9 185 714
		4000	9 185 715

Artikel	Bestelnr.
Afdekprofiel grijs	0 041 184
Afdekprofiel bruin	0 046 418
Profielmarkeersjabloon	9 190 925
Boormal	9 186 075
Afstelbeslag kunststof	0 045 198
Afstelbeslag	9 252 651

	Artikel	Lengte mm	Bestelnr.
	Geleidingsprofiel STB 11	3000	0 071 117
		6000	0 046 419

# Schuifdeursysteem / bovenaan lopend

- ▶ TopLine L / voorliggende deurpositie / deurloop voor het dek
- ▶ Quickfinder systeemcomponenten



## TopLine L voor het dek / verplaatst openen / demping in sluit- en openingsrichting

	Deurdikte mm	Set achterste deur links	Set achterste deur rechts	Set voorste deur	Set sluitingsdemping	Set openingsdemping	Set geleidingsdemping
		9 206 505 of 9 206 506			9 169 651		
	16	9 206 505		9 206 483	9 169 651	9 169 637	9 199 769
	19	9 206 505		9 206 500	9 169 651	9 169 637	9 199 769
	22	9 206 505		9 206 501	9 169 651	9 169 637	9 199 769
	25	9 206 505		9 206 502	9 169 651	9 169 637	9 199 769
	40	9 206 505		9 206 503	9 169 652	9 169 637	9 199 769
	16		9 206 506	9 206 483	9 169 651	9 169 637	9 199 769
	19		9 206 506	9 206 500	9 169 651	9 169 637	9 199 769
	22		9 206 506	9 206 501	9 169 651	9 169 637	9 199 769
	25		9 206 506	9 206 502	9 169 651	9 169 637	9 199 769
	40		9 206 506	9 206 503	9 169 652	9 169 637	9 199 769
	16	9 206 505	9 206 506	9 206 483	9 169 653 + 9 140 438	9 169 656	9 199 769
	19	9 206 505	9 206 506	9 206 500	9 169 653 + 9 140 438	9 169 656	9 199 769
	22	9 206 505	9 206 506	9 206 501	9 169 653 + 9 140 438	9 169 656	9 199 769
	25	9 206 505	9 206 506	9 206 502	9 169 653 + 9 140 438	9 169 656	9 199 769
	40	9 206 505	9 206 506	9 206 503	9 169 653 + 9 140 438	9 169 656	9 199 769
Gesynchroniseerd 	16	9 206 505	9 206 506	9 206 483 (x 2)	9 169 651 + 9 169 653	9 169 637	9 199 769 (x 2)
	19	9 206 505	9 206 506	9 206 500 (x 2)	9 169 651 + 9 169 653	9 169 637	9 199 769 (x 2)
	22	9 206 505	9 206 506	9 206 501 (x 2)	9 169 651 + 9 169 653	9 169 637	9 199 769 (x 2)
	25	9 206 505	9 206 506	9 206 502 (x 2)	9 169 651 + 9 169 653	9 169 637	9 199 769 (x 2)
	40	9 206 505	9 206 506	9 206 503 (x 2)	9 169 652 + 9 169 653	9 169 637	9 199 769 (x 2)

	Artikel	Lengte mm	Bestelnr.
	Loopprofiel	3000	0 071 111
		6000	0 045 118
	Loopprofielset 4-deurs gesynchroniseerd	3000	9 185 714
		4000	9 185 715

Artikel	Bestelnr.
Afdekprofiel grijs	0 041 184
Afdekprofiel bruin	0 046 418
Profielmarkeersjabloon	9 190 925
Boormal	9 186 075
Afstelbeslag kunststof	0 045 198
Afstelbeslag aluminium	9 252 651

	Artikel	Lengte mm	Bestelnr.
	Geleidingsprofiel STB 11	3000	0 071 117
		6000	0 046 419



# Schuifdeursysteem / onderaan lopend

- ▶ SlideLine M / voorliggende deurpositie / 1-baans
- ▶ Overzicht eigenschappen



## De techniek in 't kort

- ▶ Onderaan lopend schuifdeursysteem 1-baans
- ▶ Voorliggende deurpositie
- ▶ Houten, glazen of aluminium framedeuren
- ▶ Deurgewicht tot 30 kg
- ▶ Deurhoogte max. 2000 mm
- ▶ Deurbreedte van 300 - 1800 mm
- ▶ Legplankdiktes 15, 16, 18, 19, 22, 25 mm
- ▶ Hoogteverstelling +/- 2 mm
- ▶ Damping Silent System in sluit-, openings- en collisie-richting
- ▶ Snelle montage van het front zonder gereedschap
- ▶ Getest volgens EN 15706, level 1 resp. 3

## Deurformaat en deurgewicht

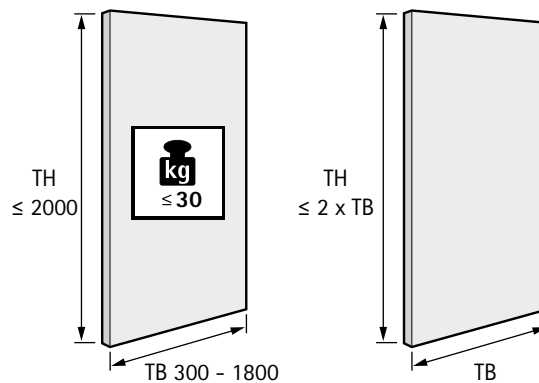

TB	300	400	500	600	700	800	900	1000	...	1800	
TH ≤	600	800	1000	1200	1400	1600	1800	2000	...	2000	

## Deurmateriaal

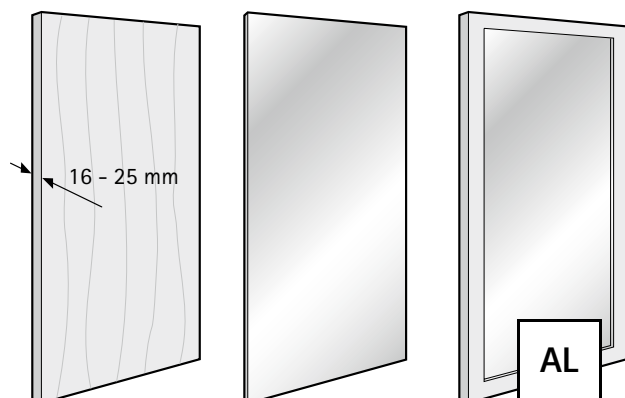

## Aantal deurvleugels en deurpositie

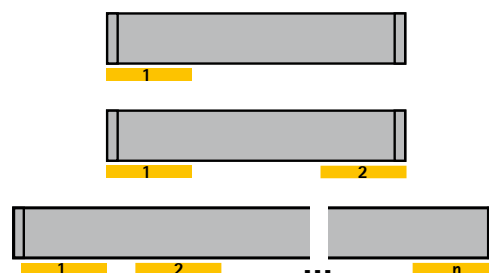

## Damping Silent System

	1-deurs	meer-deurs
Sluitingsdemping		
Openingsdemping		
Collisiedemping		



# Schuifdeursysteem

- ▶ SlideLine M / voorliggende deurpositie / 1-baans
- ▶ Systemcomponenten



## Toepassing SlideLine M, 1-baans

### Beslagsets

Afbeelding	Toepassing	Bestelnr. / uitvoering				VE
		Set houten deuren	Uitbreidingsset gelijmde glazen deuren	Uitbreidingsset geschroefde glazen 6 mm deuren	Uitbreidingsset aluminium kaderdeuren 19mm	
	Voor deuren zonder demping	9 156 339	-	9 184 596	9 184 629	1 set
	Voor deuren met demping tot 10 kg	9 201 921	9 184 566	9 184 595	9 184 626	1 set
	Voor deuren met demping tot 30 kg	9 156 338	9 184 566	9 184 595	9 184 626	1 set

### Profielsets (2 profielen per set, aluminium zilver geëloxeerd)

Afbeelding	Lengte mm	Hoogte mm	Bestelnr.	VE
	2500	15 / 16	9 209 165	1 set
	4000	15 / 16	9 209 166	1 set
	2500	18 / 19	9 209 167	1 set
	4000	18 / 19	9 209 218	1 set
	2500	22	9 209 219	1 set
	4000	22	9 209 220	1 set
	2500	25	9 209 221	1 set
	4000	25	9 209 222	1 set

### Aanvullende profielsets (1 profiel per set, aluminium zilver geëloxeerd)

Afbeelding	Lengte mm	Hoogte mm	Bestelnr.	VE
	2500	15 / 16	9 209 223	1 set
	4000	15 / 16	9 209 224	1 set
	2500	18 / 19	9 209 225	1 set
	4000	18 / 19	9 209 226	1 set
	2500	22	9 209 228	1 set
	4000	22	9 209 229	1 set
	2500	25	9 209 230	1 set
	4000	25	9 209 231	1 set

### Kleursets voor de kleurafdekking van de loopprofielen

Afbeelding	Lengte mm	Hoogte mm	Bestelnr. / kleur				VE
			zilverkleurig	zwart	wit	champagne	
	2500	15 / 16	9 209 232	9 209 269	9 209 272	9 209 274	1 set
	4000	15 / 16	9 209 268	9 209 271	9 209 273	9 209 275	1 set
	2500	18 / 19	9 209 277	9 209 279	9 209 281	9 209 284	1 set
	4000	18 / 19	9 209 278	9 209 280	9 209 283	9 209 285	1 set
	2500	22	9 209 286	9 209 308	9 209 310	9 209 312	1 set
	4000	22	9 209 287	9 209 309	9 209 311	9 209 313	1 set
	2500	25	9 209 399	9 209 402	9 209 404	9 209 406	1 set
	4000	25	9 209 400	9 209 403	9 209 405	9 209 407	1 set

# Schuifdeursysteem / onderaan lopend

- ▶ SlideLine M / inliggende deurpositie / 2-baans
- ▶ Overzicht eigenschappen



## De techniek in 't kort

- ▶ 1- of 2-baans onderaan lopend schuifdeursysteem
- ▶ Inliggende deurpositie
- ▶ Houten deuren
- ▶ 1-, 2- of 3-deurs toepassing
- ▶ Loop- en geleidingsprofiel om te schroeven of in te drukken
- ▶ Deurgewicht tot 30 kg
- ▶ Deurhoogte max. 2000 mm
- ▶ Deurbreedte van 300 - 1800 mm
- ▶ Hoogteverstelling +/- 2 mm
- ▶ Damping Silent System in sluit-, openings- en collisie richting
- ▶ Gereedschaploze snelmontage van de deuren
- ▶ Getest volgens EN 15706, level 3

## Deurformaat en deurgewicht

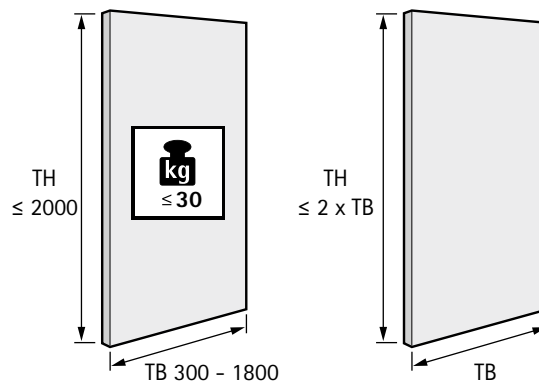

TB	300	400	500	600	700	800	900	1000	...	1800	
TH ≤	600	800	1000	1200	1400	1600	1800	2000	...	2000	

## Deurmateriaal

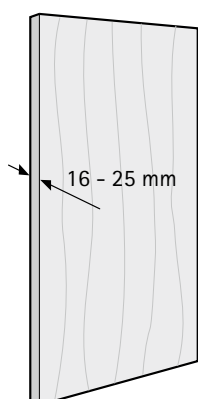

## Aantal deurvleugels en deurpositie

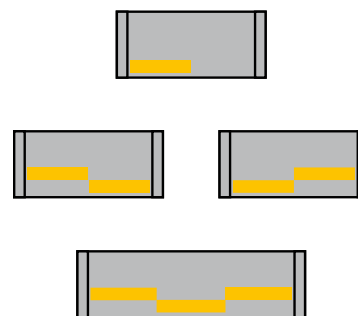

## Damping Silent System

	1-deurs	2-deurs	3-deurs	
Sluitingsdamping				
Openingsdamping				
Collisiedamping				

# Schuifdeursysteem

- ▶ SlideLine M / inliggende deurpositie / 2-baans
- ▶ Systemcomponenten



## Toepassing SlideLine M, 2-baans

### Beslagsets

Afbeelding	Toepassing	Bestelnr. / uitvoering	VE
		<b>Set houten deuren</b>	
	Beslagset voor deuren zonder demping	<b>2 x 9 156 339</b>	1 set
	Beslagset voor deuren met demping tot 10 kg	<b>2 x 9 201 921</b>	1 set
	Beslagset voor deuren met demping tot 30 kg	<b>2 x 9 156 338</b>	1 set

### Loopp profielen (aluminium zilver geëloxeerd)

Afbeelding	Uitvoering	Bevestiging	Lengte mm	Bestelnr.	VE
	Profielset, 2-baans	om vast te lijmen/schroeven	2500	<b>9 227 245</b>	1 set
	Profielset, 1-baans	om in te drukken	2500	<b>9 227 246</b>	1 set
	2-baans	om te lijmen / in een schroefkanaal te Schroeven	2500	<b>9 227 186</b>	1/100 stuks
			4000	<b>9 236 576</b>	1/100 stuks
	2-baans	voor schroefbevestiging	2500	<b>9 227 183</b>	1/100 stuks
	1-baans	om in te drukken	2500	<b>9 227 188</b>	1/100 stuks
			4000	<b>9 239 329</b>	1/100 stuks

### Optioneel systeemtoebehoren

#### Dubbelzijdig plakband

Afbeelding	Beschrijving	Lengte m	Bestelnr.	VE
	▶ Voor loopp profiel met 2-baans	25	<b>9 227 006</b>	1 set

#### Bevestigingsschroeven

Afbeelding	Beschrijving	Plankdikte mm	Bestelnr.	VE
	▶ Voor loopp profiel met 2-baans	16	<b>9 229 240</b>	1 set
		18 - 19	<b>9 229 241</b>	1 set
		25	<b>9 229 243</b>	1 set

#### Deuraanslag / afstandshouder

Afbeelding	Beschrijving	Bestelnr.	VE
	▶ Om aan te Schroeven	<b>9 115 216</b>	1/100 stuks
		<b>9 102 993</b>	500 st.

# Vouwdeursysteem

- ▶ WingLine L / zijdelings verbonden
- ▶ Overzicht eigenschappen



## De techniek in 't kort

- ▶ Voor een vouwdeur met 2 vleugels
- ▶ Voorliggende deurpositie
- ▶ Voor houten deuren
- ▶ Push to move / Pull to move
- ▶ Wij adviseren het gebruik van het Sensys scharnier
- ▶ Deurvleugelgewicht tot 25 kg
- ▶ Deurhoogte max. 2400 mm
- ▶ Deurvleugelbreedte tot 600 mm
- ▶ Getest met 40000 cycli

## Deurformaat en deurgewicht

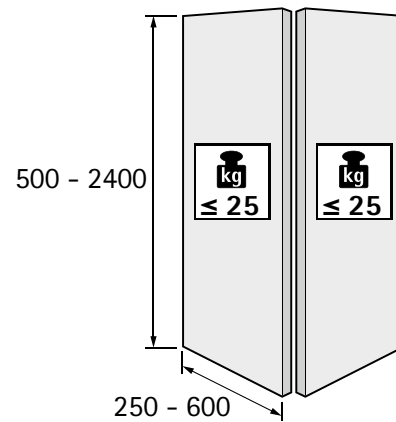

## Deurmateriaal

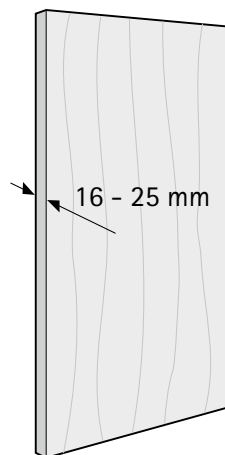

## Aantal deurvleugels en deurpositie

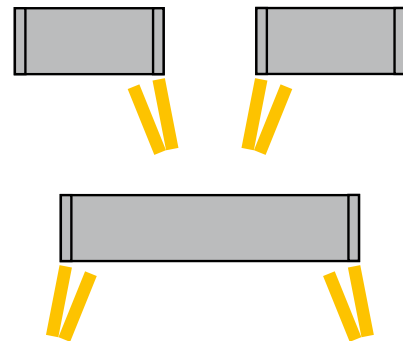

## Deurinsprong

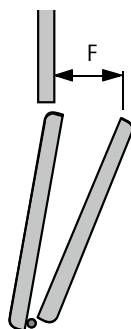

## Aanbevolen aantal kast- en vouwdeurscharnieren

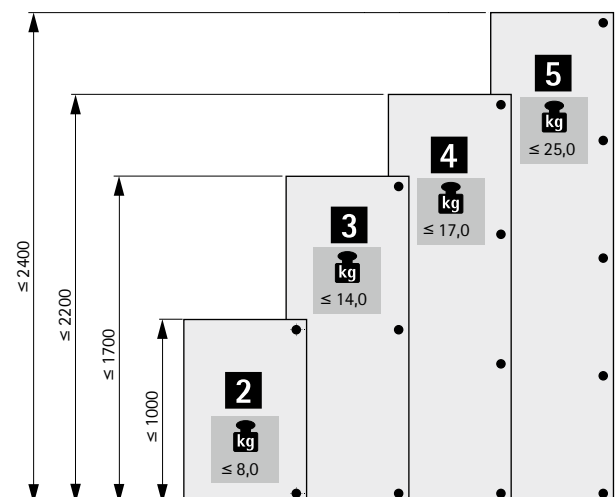

# Vouwdeursysteem

- ▶ WingLine L / zijdelings verbonden
- ▶ Systemoverzicht



## Het nieuwe vouwen: WingLine L



**Loop- en geleidingsprofielen**  
- Loopprofiel  
- Geleidingsprofiel voor montage op of onder de bodem



### Loopdelen

- Snelle montage zonder gereedschap
- Loopdeel tot 25 kg deurvleugelgewicht
- Loopdeel tot 12 kg deurvleugelgewicht



### Geleidingsdeel

- Snelle montage zonder gereedschap
- Montage op de bodem
- Montage onder de bodem



### Intelligent montagetoebehoren

- Profielmontage
- Positionering middenscharnieren
- Positionering Push- / Pull to move



### Push to move/Pull to move

- Mechanische, gedempte opening van het vouwdeurpakket
- 3 krachtvarianten, afhankelijk van de breedte en het gewicht van de deurvleugel



### Push to move

- Veilige sluiting van de deur



### Kastscharnieren

- Sensys 110° of 95°, met of zonder automatische sluiting



### Middenscharnier

- 2-delig
- Snelle montage zonder gereedschap

# Vouwdeursysteem

- ▶ WingLine L / zijdelings verbonden
- ▶ Keuzehulp



De volgende planningsinformatie is vereist om in slechts enkele stappen de juiste WingLine L artikelen te selecteren:

- ▶ Het aantal vouwdeuren
- ▶ De deurvleugelbreedte (mm)
- ▶ Het deurvleugelgewicht (kg)

Met slechts enkele kliks naar een vouwdeurkast.



<https://www.hettich.com/short/59ada1>

Openingshulp gewenst? Klassiek front met greep of puristisch greeploos?		Is een door veren ondersteunde automatische sluiting in het scharnier en in het loop-/geleidingsdeel vereist?																			
<table border="1"> <thead> <tr> <th>Deur met greep</th> <th>Deur zonder greep</th> </tr> </thead> <tbody> <tr> <td>· Pull to Move</td> <td>· Push to Move</td> </tr> <tr> <td>· Pull to Move Silent</td> <td></td> </tr> <tr> <td>· Geen openingshulp</td> <td></td> </tr> </tbody> </table>	Deur met greep	Deur zonder greep	· Pull to Move	· Push to Move	· Pull to Move Silent		· Geen openingshulp			<table border="1"> <thead> <tr> <th>Openingsmechanisme</th> <th>Automatische sluiting</th> </tr> </thead> <tbody> <tr> <td>Push to Move</td> <td>Geen automatische sluiting</td> </tr> <tr> <td>Pull to Move</td> <td>Geen automatische sluiting</td> </tr> <tr> <td>Pull to Move Silent</td> <td>Met automatische sluiting</td> </tr> <tr> <td>Geen openingsmechanisme</td> <td>Met automatische sluiting</td> </tr> </tbody> </table>	Openingsmechanisme	Automatische sluiting	Push to Move	Geen automatische sluiting	Pull to Move	Geen automatische sluiting	Pull to Move Silent	Met automatische sluiting	Geen openingsmechanisme	Met automatische sluiting	
Deur met greep	Deur zonder greep																				
· Pull to Move	· Push to Move																				
· Pull to Move Silent																					
· Geen openingshulp																					
Openingsmechanisme	Automatische sluiting																				
Push to Move	Geen automatische sluiting																				
Pull to Move	Geen automatische sluiting																				
Pull to Move Silent	Met automatische sluiting																				
Geen openingsmechanisme	Met automatische sluiting																				
<b>Welke openingskracht is vereist bij Push / Pull / Pull to move Silent?</b>		<b>Is een deurgeleiding onderaan vereist?</b>																			
		<table border="1"> <tbody> <tr> <td>tot max. 12 kg deurvleugelgewicht</td> <td>Deurgeleiding onderaan: optioneel</td> </tr> <tr> <td>vanaf 12 kg deurvleugelgewicht</td> <td>Deurgeleiding onderaan: aanbevolen</td> </tr> </tbody> </table>		tot max. 12 kg deurvleugelgewicht	Deurgeleiding onderaan: optioneel	vanaf 12 kg deurvleugelgewicht	Deurgeleiding onderaan: aanbevolen														
tot max. 12 kg deurvleugelgewicht	Deurgeleiding onderaan: optioneel																				
vanaf 12 kg deurvleugelgewicht	Deurgeleiding onderaan: aanbevolen																				
		<b>Welke positie moet voor de deurgeleiding onderaan worden gekozen?</b>																			
		<table border="1"> <tbody> <tr> <td>Kast met plint</td> <td>Geleidingsprofiel onder de bodem</td> </tr> <tr> <td>Kast zonder plint</td> <td>Geleidingsprofiel op de bodem</td> </tr> <tr> <td></td> <td>Geleidingsprofiel onder de constructieplank</td> </tr> </tbody> </table>		Kast met plint	Geleidingsprofiel onder de bodem	Kast zonder plint	Geleidingsprofiel op de bodem		Geleidingsprofiel onder de constructieplank												
Kast met plint	Geleidingsprofiel onder de bodem																				
Kast zonder plint	Geleidingsprofiel op de bodem																				
	Geleidingsprofiel onder de constructieplank																				

## Openingshulp gewenst? Klassiek front met greep of puristisch greeploos?

Pull to move en Push to move zijn twee nieuwe en unieke openingsmechanismen voor vouwdeursystemen. Door licht aan de greep te trekken of zacht tegen het (greeploze) front te drukken, opent de deur geheel automatisch en gaat zacht gedempt naar de open-positie. Een fascinerend openingseffect dat bovendien puur mechanisch functioneert! Kabels en een stroomaansluiting zijn dus niet nodig!

### Deur met greep

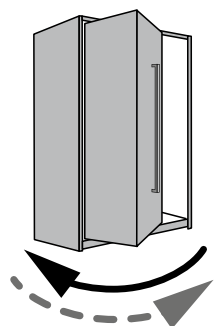

**Geen openingsmechanisme**  
De deur wordt handmatig geopend en gesloten.

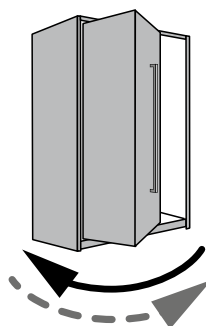

**Pull to move**  
Door minimaal aan de greep te trekken gaat de deur vanaf 1° openingshoek automatisch open en wordt hij handmatig weer in gesloten positie gebracht.

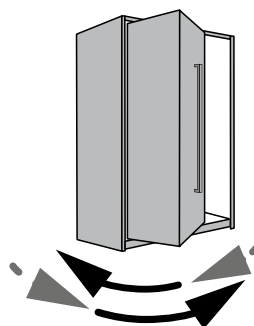

**Pull to move Silent**  
Door licht aan de greep te trekken gaat de deur vanaf 35° openingshoek automatisch open en wordt hij gedempt weer terug in gesloten positie gebracht.

### Deur zonder greep

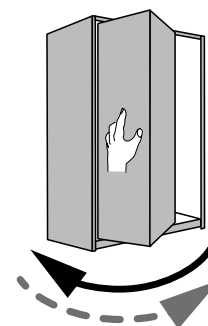

**Push to move**  
Na licht op het front drukken gaat de deur automatisch open en wordt hij handmatig weer in gesloten positie gebracht.

# Vouwdeursysteem

- ▶ WingLine L / zijdelings verbonden
- ▶ Keuzehulp



## Welke invloed hebben verschillende kastscharnieren op de deurterugsprong?

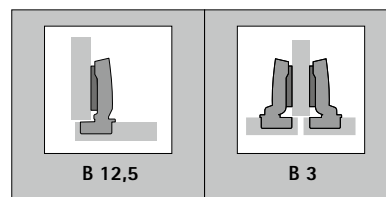
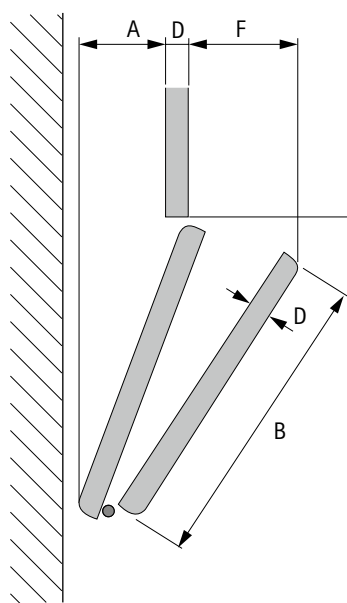

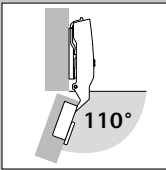
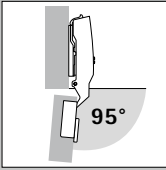
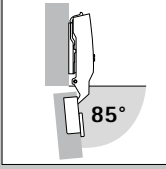
	D	B	B 12,5		B 3	
			A	F	A	F
 <p><b>Sensys 8645i / 8675</b> (effectieve openingshoek = 100°)</p>	16	250	31	58	21	68
		300	41	58	32	68
		450	73	58	63	68
		600	104	58	94	68
	18 / 19	250	31	61	21	71
		300	41	61	32	71
		450	73	61	63	71
		600	104	61	94	71
	22	250	31	64	21	74
		300	41	64	32	74
		450	73	64	63	74
		600	104	64	94	74
25	250	31	67	21	77	
	300	41	67	32	77	
	450	73	67	63	77	
	600	104	67	94	77	
 <p><b>Sensys 8631i / 8631 *</b></p>	16	250	13	70	4	79
		300	18	72	8	82
		450	31	78	21	87
		600	44	82	34	91
	18 / 19	250	13	73	4	82
		300	18	75	8	84
		450	31	81	21	90
		600	44	84	34	94
	22	250	13	74	4	85
		300	18	78	8	87
		450	31	84	21	93
		600	44	87	34	97
25	250	13	78	4	88	
	300	18	81	8	90	
	450	31	86	21	96	
	600	44	90	34	100	
 <p><b>Sensys 8645i / 8675</b> met openingshoek-begrenzer 85° *</p>	16	250		115		125
		300		127		136
		450		159		169
		600		190		200
	18 / 19	250		118		128
		300		130		139
		450		162		172
		600		193		203
	22	250		121		131
		300		133		142
		450		165		175
		600		196		205
25	250		124		133	
	300		136		145	
	450		168		178	
	600		199		208	

\* beperking van de openingsdemping bij verminderde openingshoeken van 95° of 85°.

# Vouwdeursysteem

- ▶ WingLine L / zijdelings verbonden
- ▶ Quickfinder



## Beslagsets vouwdeurpakket links

	Beslagset	Bestelnr.
	25 kg zonder automatische sluiting	9 237 880
	25 kg met automatische sluiting	9 237 852
	12 kg met automatische sluiting, met ondergeleiding	9 237 882
	12 kg met automatische sluiting, zonder ondergeleiding	9 237 903
	12 kg zonder automatische sluiting, met ondergeleiding	9 237 905
	12 kg zonder automatische sluiting, zonder ondergeleiding	9 237 901

## Beslagsets vouwdeurpakket rechts

	Beslagset	Bestelnr.
	25 kg zonder automatische sluiting	9 237 881
	25 kg met automatische sluiting	9 237 890
	12 kg met automatische sluiting, met ondergeleiding	9 237 906
	12 kg met automatische sluiting, zonder ondergeleiding	9 237 902
	12 kg zonder automatische sluiting, met ondergeleiding	9 237 904
	12 kg zonder automatische sluiting, zonder ondergeleiding	9 237 900

## Beslagsets vouwdeurpakketten links/rechts

	Beslagset	Bestelnr.
	25 kg zonder automatische sluiting	9 237 880 +
		9 237 881
	25 kg met automatische sluiting	9 237 852 +
		9 237 890
	12 kg met automatische sluiting, met ondergeleiding	9 237 882 +
		9 237 906
	12 kg met automatische sluiting, zonder ondergeleiding	9 237 903 +
	9 237 902	
	12 kg zonder automatische sluiting, met ondergeleiding	9 237 905 +
		9 237 904
	12 kg zonder automatische sluiting, zonder ondergeleiding	9 237 901 +
		9 237 900



# Vouwdeursysteem

- ▶ WingLine L / zijdelings verbonden
- ▶ Quickfinder



## Comforteenheden voor vouwdeurpakket links

Push to move set			Pull to move Silent set			Pull to move set		
licht*	gemiddeld*	zwaar*	licht*	gemiddeld*	zwaar*	licht*	gemiddeld*	zwaar*
-	9 238 051	9 238 052	-	-	-	-	9 238 115	9 238 125
-	-	-	-	9 238 121	9 238 123	-	-	-
-	-	-	9 238 120	9 238 121	-	-	-	-
-	-	-	9 238 120	9 238 121	-	-	-	-
9 238 102	9 238 051	-	-	-	-	9 238 117	9 238 115	-
9 238 102	9 238 051	-	-	-	-	9 238 117	9 238 115	-

## Comforteenheden voor vouwdeurpakket rechts

Push to move set			Pull to move Silent set			Pull to move set		
licht*	gemiddeld*	zwaar*	licht*	gemiddeld*	zwaar*	licht*	gemiddeld*	zwaar*
-	9 238 101	9 238 053	-	-	-	-	-	9 238 114
-	-	-	-	-	9 238 122	-	-	-
-	-	-	9 238 119	9 238 124	-	-	-	-
-	-	-	9 238 119	9 238 124	-	-	-	-
9 238 113	9 238 101	-	-	-	-	9 238 118	9 238 116	-
9 238 113	9 238 101	-	-	-	-	9 238 118	9 238 116	-

## Comforteenheden voor vouwdeurpakket links/rechts

Push to move set			Pull to move Silent set			Pull to move set		
licht*	gemiddeld*	zwaar*	licht*	gemiddeld*	zwaar*	licht*	gemiddeld*	zwaar*
-	9 238 051 + 9 238 101	9 238 052 + 9 238 053	-	-	-	-	-	9 238 125 + 9 238 114
-	-	-	-	-	9 238 123 + 9 238 122	-	-	-
-	-	-	9 238 120 + 9 238 119	9 238 121 + 9 238 124	-	-	-	-
-	-	-	9 238 120 + 9 238 119	9 238 121 + 9 238 124	-	-	-	-
9 238 102 + 9 238 113	9 238 051 + 9 238 101	-	-	-	-	9 238 117 + 9 238 118	9 238 115 + 9 238 116	-
9 238 102 + 9 238 113	9 238 051 + 9 238 101	-	-	-	-	9 238 117 + 9 238 118	9 238 115 + 9 238 116	-

\* Legenda deurgewicht/deurbreedte

Variant licht	Deurgewicht tot 5 kg / deurbreedte tot 300 mm
Variant gemiddeld	Deurgewicht tot 12 kg / deurbreedte tot 450 mm
Variant zwaar	Deurgewicht tot 25 kg / deurbreedte tot 600 mm

# Vouwdeursysteem

- ▶ WingLine L / zijdelings verbonden
- ▶ Quickfinder



## Verplicht systeemtoebehoren

### Profielset

Afbeelding	Beschrijving	Lengte mm	Bestelnr.	VE
	▶ Aluminium zilver geëloxeerd	1200	<b>9 239 311</b>	1 set
		2400	<b>9 239 310</b>	1 set

## Snelmontagepotscharnier Sensys 8645i in combinatie met Pull to move Silent \*

Afbeelding	Artikel	Bestelnr.	VE
	Sensys 8645i, basis 12,5 mm, pot TH 52 om aan te schroeven	<b>9 073 605</b>	1/50 stuks
	Kruismontageplaat met spreidmoffen en speciale schroeven, montageplaatdikte D = 1,5 mm	<b>9 075 071</b>	1/50 stuks
	Afdekkap voor Sensys scharnierpot TH / TS	<b>9 088 251</b>	1/50 stuks
	Afdekkap voor Sensys scharnierarm (met ingedrukt Hettich-logo)	<b>9 088 250</b>	1/50 stuks

## Snelmontagepotscharnier Sensys 8745 in combinatie met Pull to move / Push to move \*

Afbeelding	Artikel	Bestelnr.	VE
	Sensys 8745, basis 12,5 mm, pot TH 52 om aan te schroeven	<b>9 073 662</b>	1/50 stuks
	Kruismontageplaat met spreidmoffen en speciale schroeven, montageplaatdikte D = 1,5 mm	<b>9 075 071</b>	1/50 stuks
	Afdekkap voor Sensys scharnierpot TH / TS	<b>9 088 251</b>	1/50 stuks
	Afdekkap voor Sensys scharnierarm (met ingedrukt Hettich-logo)	<b>9 088 250</b>	1/50 stuks

\* Voor meer Sensys scharnieren zie catalogus 'Techniek en Toepassing 2016', deel 1, pagina 30 - 31

## Optioneel systeemtoebehoren

### Middenscharnier

Afbeelding	Beschrijving	Bestelnr.	VE
	<ul style="list-style-type: none"> <li>▶ Met instelbaar, verschoven draaipunt</li> <li>▶ Voor deurdiktes vanaf 15 mm</li> <li>▶ Trapsgewijze verstelling van de draaipuntverschuiving met 3 mm en 6 mm</li> </ul>	<b>0 046 787</b>	1/10 stuks

### Uitlijnbeslag

Afbeelding	Beschrijving	Bestelnr.	VE
	<ul style="list-style-type: none"> <li>▶ Ter correctie van kromgetrokken deuren</li> <li>▶ Set bevat 2 stuks</li> </ul>	<b>9 252 651</b>	1 set

## Mechanisme voor het dichthouden van Push to move



- ▶ Mechanisme voor het dichthouden van een deurpakket bij gebruik van Push to move
- ▶ Ideaal voor 2-deurs kastconstructies zonder tussenwand
- ▶ Montage onder de constructielegplank
- ▶ De set bevat alle benodigde onderdelen voor het dichthouden van een vouwdeur met twee vleugels

Set bestaat uit:

- ▶ 1 mechanische sluiting
- ▶ 1 activator-stoter
- ▶ Bevestigingsmateriaal

- ▶ De mechanische sluiting kan optioneel voor de in de set inbegrepen magneetsluiting worden gebruikt
- ▶ Door het gebruiken van de mechanische sluiting wordt het stelbereik van WingLine L verkleind van +/- 3 mm tot +/- 2 mm

Kleur	Bestelnr.	VE
wit	<b>9 264 170</b>	1/50 set
grauw	<b>9 264 191</b>	1/50 set
zwart	<b>9 264 192</b>	1/50 set

## Hettich service: online competentie



**Hettich app:**  
Onze app vindt u in de betreffende  
online Store



Het volledige productassortiment,  
andere technische details evenals  
overige benodigde informatie vindt u  
in de Hettich online catalogus.



### Nieuwe meubelideeën op economische wijze omzetten en beproefde elementen continu verbeteren!

Hettich helpt u online bij het vinden van ideeën en de concrete kastplanning tot aan de keuze van het passende beslag en de efficiënte realisatie. Op [www.hettich.com](http://www.hettich.com) vindt u een heleboel inspiratie. Het passende beslag hiervoor is snel gevonden in de online catalogus, van een eerste productoverzicht tot gedetailleerde informatie.

Voor de exacte en eenvoudige planning met Hettich beslag kan worden gekozen uit de kastplanning met Hettich Plan, de Design Gallery met concrete implementatie-oplossingen en de Hettich CAD beslagbibliotheek. De Hettich Technical Assistant helpt u bij het monteren en instellen van de Hettich producten.



[www.hettich.com](http://www.hettich.com)

Bestellnr. 9 277 716  
1906-028\_SDS\_Quickfinder\_2019\_HHE/nl

Technik für Möbel

  
**Hettich**