

La meilleure de sa catégorie :
la coulisse pour tiroir Quadro

Tous les avantages en un coup d'œil

Technik für Möbel

Hettich

La meilleure de sa catégorie : la coulisse pour tiroir Quadro

- ▶ Pour guider en douceur les tiroirs
- ▶ Un équipement solide et durable des meubles
- ▶ Profiter d'une grande diversité d'utilisation





La coulisse pour tiroir Quadro à sortie partielle avec réglage en hauteur



La coulisse pour tiroir Quadro à sortie totale avec réglage en hauteur



La coulisse pour tiroir Quadro à sortie totale avec réglages en hauteur, latéral, de l'inclinaison et en profondeur



Pour guider en douceur les tiroirs : **Coulisse pour tiroir Quadro**



Caractéristiques de confort intégrées :

- L'amortissement Silent System pour un confort de fermeture en douceur ou
- le système d'ouverture Push to open pour un design de meubles épuré

Précision et stabilité de trajectoire élevées grâce à la géométrie spéciale des profils de la coulisse pour tiroir Quadro

Un confort d'utilisation durable grâce aux roulements à billes en acier ne nécessitant pas d'entretien

Les voies de coulissage ultraprécis garantissent un fonctionnement harmonieux

Souplesse de fonctionnement et sécurité : le dispositif de verrouillage pour tablettes en option empêche une rentrée involontaire des tiroirs.



C'est avec souplesse et facilité que la coulisse pour tiroir Quadro glisse, même si les sollicitations sont extrêmes. La géométrie spéciale du profilé absorbe les forces agissantes de tous les côtés, de sorte que Quadro garantit une grande stabilité au niveau vertical et horizontal.

Un équipement solide et durable des meubles : la coulisse pour tiroir Quadro

La qualité exceptionnelle qui caractérise Quadro ne se limite pas seulement aux roulements à billes en acier ultraprécis :

- ▶ Une fabrication fortement automatisée et fiable pour un niveau de qualité constamment élevé
- ▶ Outre le respect des normes importantes, des tests de sollicitation, de sécurité et des tests effectués en chambre climatique garantissent la grande utilité pratique
- ▶ Un savoir-faire produits et des connaissances du marché de longue date
- ▶ Une gestion professionnelle de la qualité basée sur la qualification et la motivation du personnel

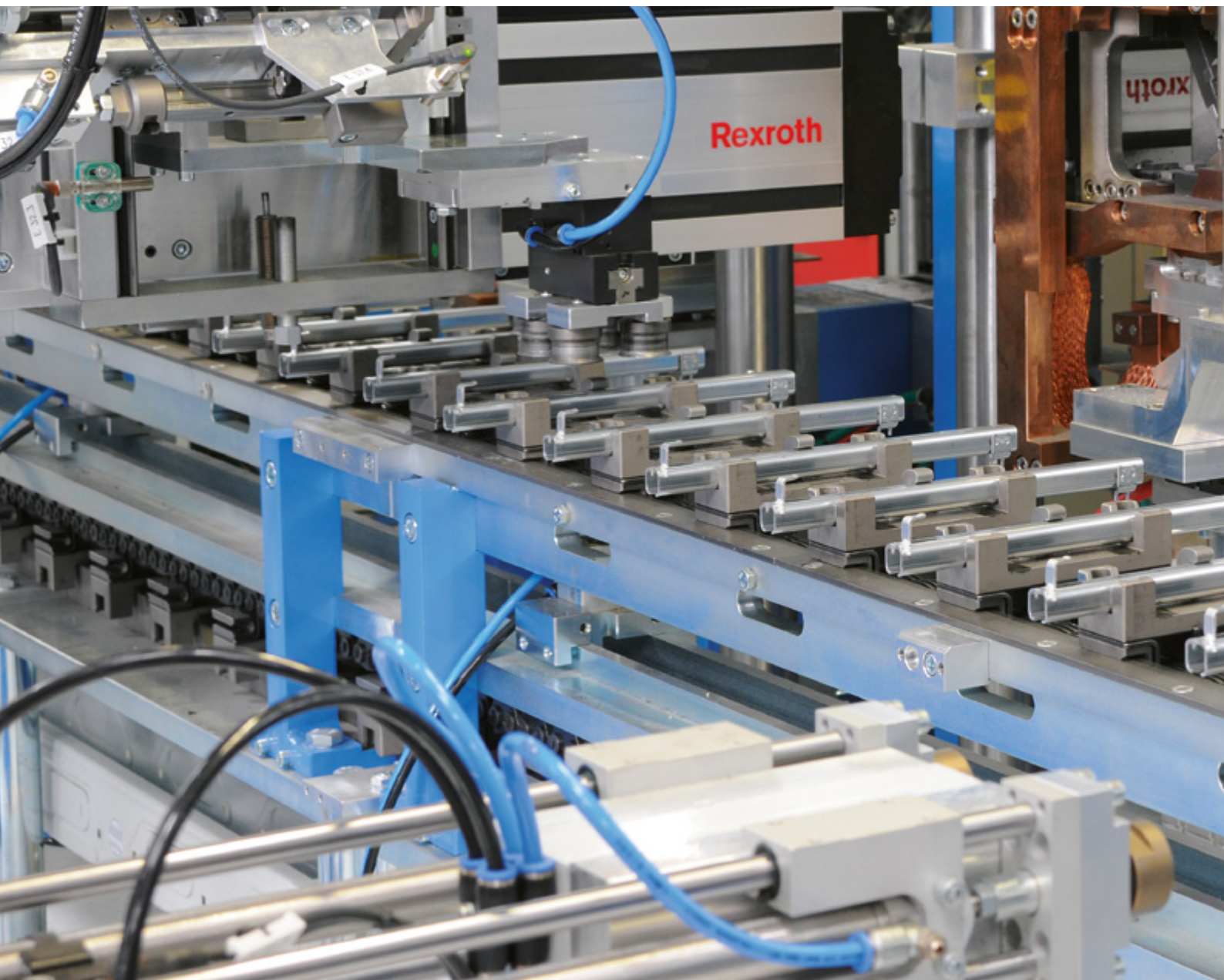

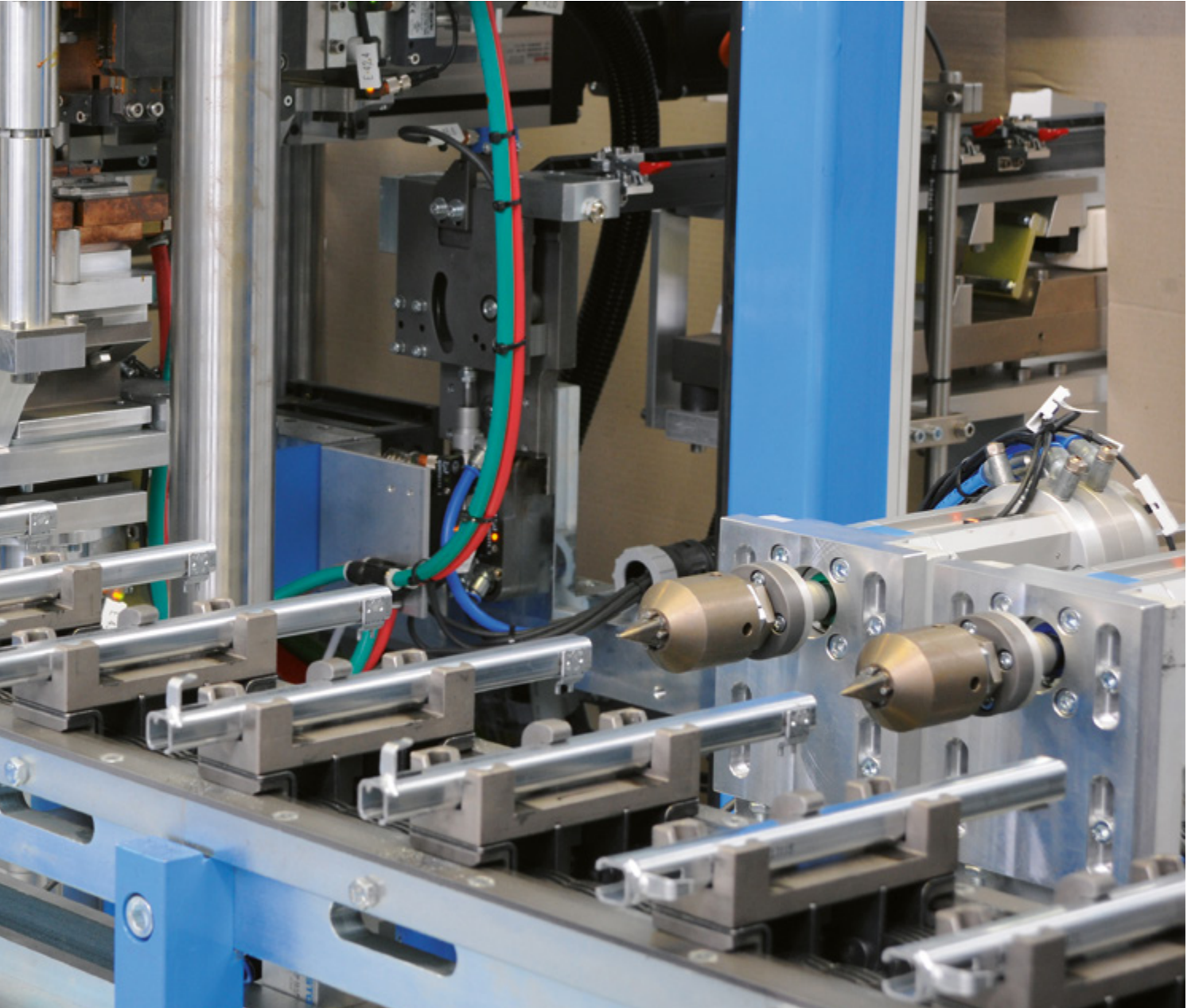

Profiter d'une grande diversité d'utilisation :
la coulisse pour tiroir Quadro



	Quadro 4D V6	Quadro V6 / V6+	Quadro 25
Description	Coulisse à sortie totale à réglage 4D	Coulisse à sortie totale avec réglage en hauteur	Coulisse à sortie partielle avec réglage en hauteur
Capacité de charge	jusqu'à 30 kg	jusqu'à 30 kg (V6), jusqu'à 50 kg (V6+)	jusqu'à 25 kg
Confort	Silent System Push to open Push to open Silent Easys	Silent System Push to open Easys	Stop Control Silent System Push to open Easys
Longueurs nominales	250 à 600 mm	250 à 600 mm	250 à 550 mm



Bien positionnée, de la petite table de chevet à monter soi-même au meuble design à alignement exigeant des jeux - grâce au principe de la plateforme

- ▶ La qualité Quadro, de la coulisse pour tiroir à sortie partielle simple jusqu'à la coulisse pour tiroir à sortie totale avec un réglage à 4 niveaux
- ▶ Profiter d'une grande diversité d'utilisation pour réaliser les souhaits les plus divers des clients
- ▶ Elle permet de répondre efficacement aux exigences les plus diverses des segments du marché avec un schéma de perçage du corps de meuble unique et des dimensions de tiroirs identiques

Des variantes de montage parfaitement adaptées aux besoins : la coulisse pour tiroir Quadro

Montage par enfichage

- ▶ La solution pour une fabrication rationnelle du corps de meuble
- ▶ Un simple perçage dans le côté du tiroir au lieu de monter des clips
- ▶ Réglage en hauteur intégré dans la coulisse
- ▶ Parfaite pour les programmes de meubles en kits

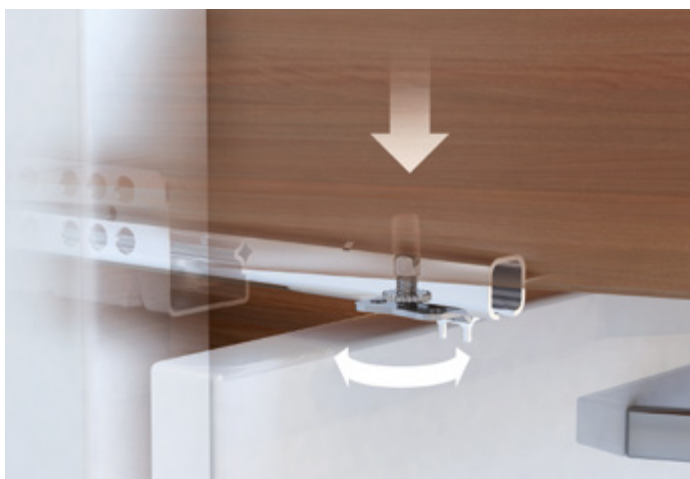
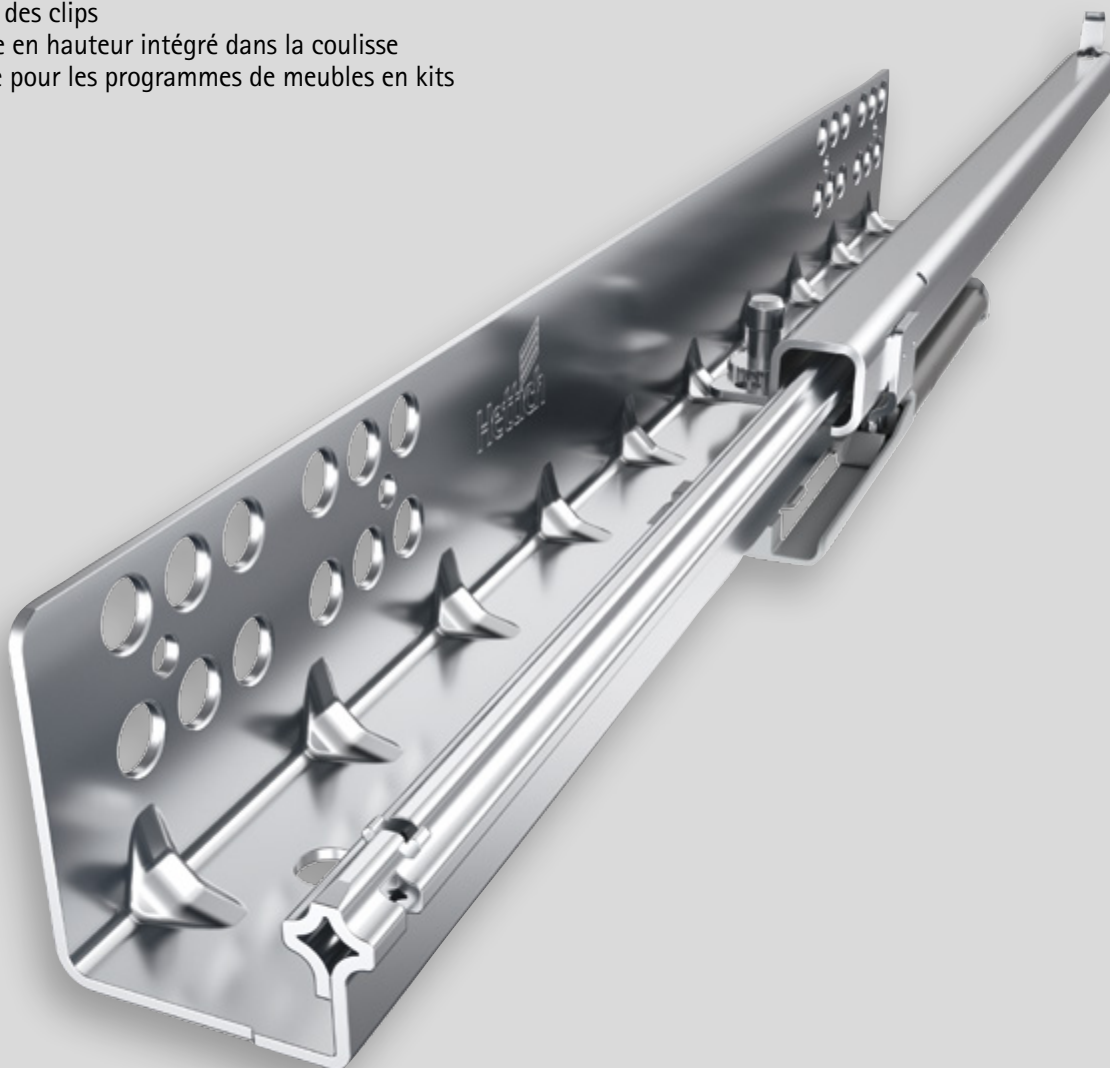

Sécurité anti-décrochement en option

- ▶ Augmente nettement la résistance au décrochement
- ▶ Clipsage disponible en option
- ▶ Pas besoin d'être un spécialiste pour détacher en toute sécurité le tiroir de la coulisse
- ▶ Prémontée sur demande



Montage par engagement

- ▶ La solution pour un montage pratique
- ▶ Il suffit de placer le tiroir sur la coulisse et de l'enfoncer, c'est terminé !
- ▶ Réglage en hauteur intégré dans le clip

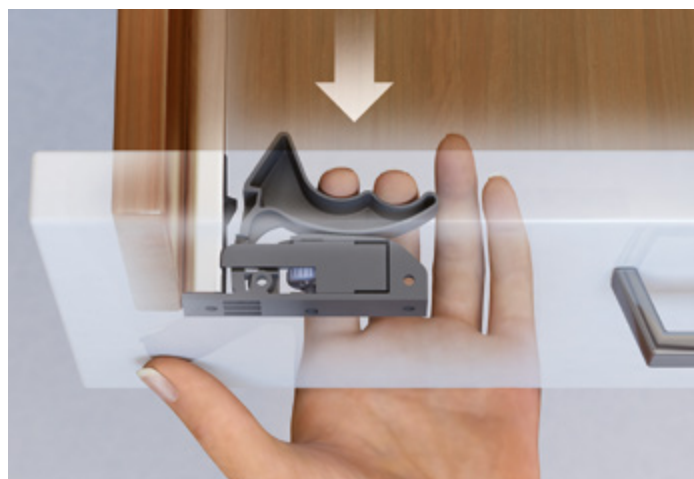

Clips

- ▶ Positionnement facile
- ▶ Vissage possible sur le fond ou la façade
- ▶ Il est possible de détacher le tiroir de la coulisse sans l'endommager, et ce même sans toucher au clip



Montage intuitif et sans outil pour une configuration précise de la façade : la coulisse pour tiroir Quadro 4D V6



Quadro 4D V6 est la coulisse idéale pour un design de meuble exigeant et sa réalisation précise :

- ▶ Réglage agréable à 4 niveaux :
en hauteur, latéral, de l'inclinaison et en profondeur
- ▶ Montage rapide, sans outil et intuitif
- ▶ Superbe alignement des jeux en un temps record



Réglage en hauteur + 2 mm

Réglage latéral +/- 1,5 mm

Réglage en profondeur +/- 2 mm*

* Push to open : + 4 mm

Réglage de l'inclinaison

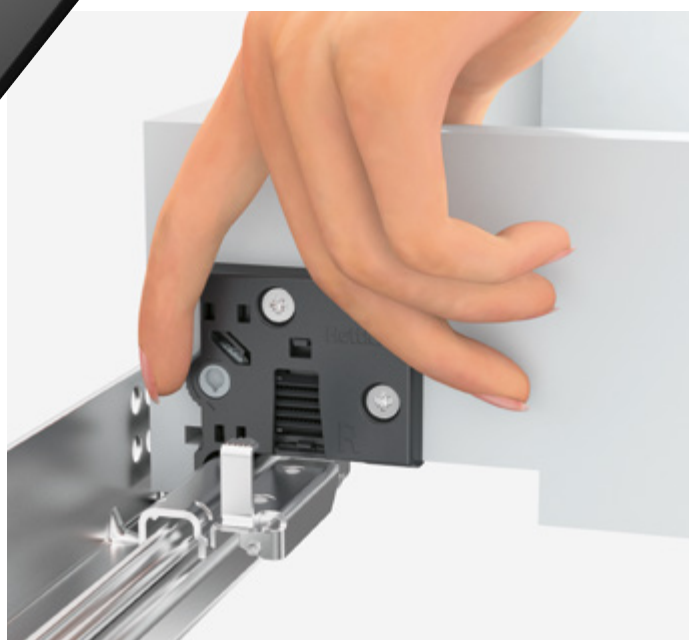

Vers la vidéo sur Quadro 4D V6 :
www.hettich.com/short/5a2d2

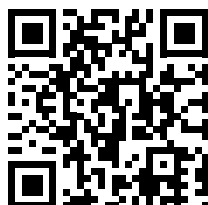

Pour profiter pleinement d'un design de meuble sans poignée : la coulisse pour tiroir Quadro



Sans poignée, simple, génial :

un design de meubles sans poignée est très facile à réaliser avec le système Push to open intégré dans la coulisse pour tiroir Quadro

Une ouverture et une fermeture aisées sans poignée :
Push to open Silent pour Quadro 4D V6 ferme le tiroir en douceur grâce à la réserve d'énergie de poussée contribuant à une fermeture lente





Une option design étonnante :
la multi-Synchronisation pour Push to open et pour Push to open Silent permet une ouverture fiable de deux tiroirs reliés par une façade



Souplesse d'utilisation :
même les tiroirs asymétriques et ceux présentant une découpe pour le siphon s'ouvrent de manière synchronisée grâce aux adaptateurs spéciaux pour Push to open Silent

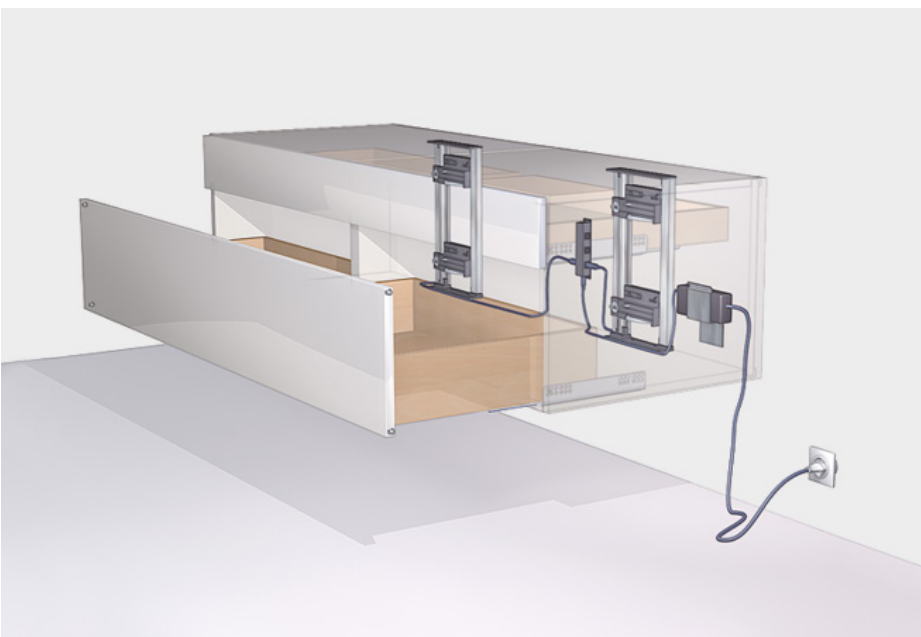

L'ouverture de luxe :
le système d'ouverture électromécanique Easys permet une ouverture et une fermeture agréables présentant une protection contre la collision pour les corps de meuble montés en angle

Aides à l'usinage pour chaque besoin : la coulisse pour tiroir Quadro



BlueJig Quadro EB 20 Start

- ▶ Pour réaliser le perçage du crochet en C
- ▶ Pour centrer les perçages pour les raccords de tablettes / tiroirs en bois avec fond à fleur
- ▶ Plastique noir avec douille de perçage trempée en acier

BlueJig Quadro EB 20 / Quadro 4D V6

- ▶ Pour réaliser le perçage du crochet en C des coulisses pour tiroirs Quadro pour les tiroirs en bois
- ▶ Permet de positionner ce qui suit :
 - Clip pour les tiroirs en bois et les tablettes
 - Crochet en C pour la fixation de la coulisse sur la paroi arrière
 - Clip d'affichage à l'arrière
 - Perçage de la façade
 - Régulateur de l'inclinaison à l'arrière
- ▶ Aluminium avec douilles de perçage trempées en acier



Accura

- ▶ Utilisation multiple avec différents corps de perçage permettant de mettre diverses ferrures en œuvre
- ▶ Réglage facile des corps de perçage et des butées par vis de serrage
- ▶ Utilisation de mèches à douille - usure minimale car les tranchants n'entrent pas en contact avec le gabarit

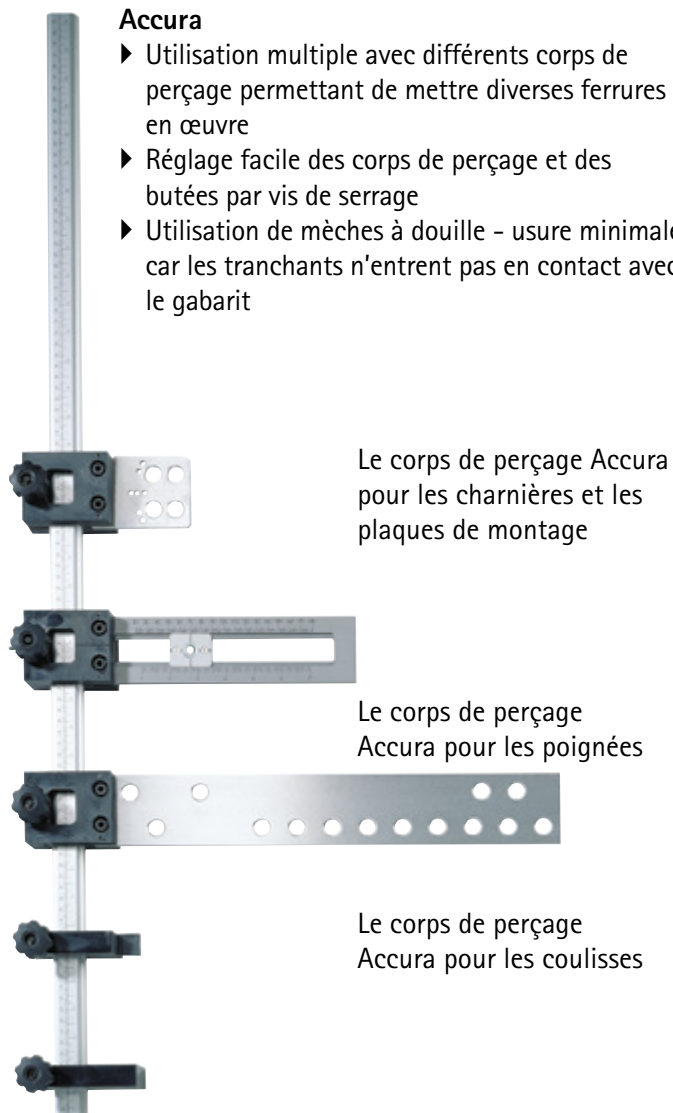

Des services en ligne pratiques facilitant la planification, la sélection et le montage : **la coulisse pour tiroir Quadro**



Hettich Plan

- ▶ Planification des meubles rapide et exacte avec les ferrures Hettich sur tablette ou ordinateur.
- ▶ Planifier de façon sécurisée et éviter les erreurs en sélectionnant les ferrures de façon précise
- ▶ Gain de temps grâce à une durée de temps de production et de construction écourtée
- ▶ Génération automatique des documents de production

<https://www.hettich.com/short/aefc1f>



Hettich Technical Assistant

- ▶ Aide en ligne pour le montage et le réglage
- ▶ Claire et compréhensible souvent sous forme de séquences vidéo courtes
- ▶ Utilisation possible sur place avec un smartphone

<https://www.hettich.com/short/1eeac2>



Aperçu des avantages : la coulisse pour tiroir Quadro

Pour guider en douceur les tiroirs

- ▶ Un roulement à billes en acier ultraprécis
- ▶ Un amortisseur Silent System puissant pour un retour en douceur du tiroir

Un équipement solide et durable des meubles

- ▶ Fabrication précise, hautement automatisée, accompagnée de processus de contrôle intégrés
- ▶ Des tests exigeants de fonctionnement continu, de sécurité et des tests effectués en chambre climatique
- ▶ Une qualité et des processus certifiés

Profiter d'une grande diversité d'utilisation

- ▶ Coulisses à sortie partielle ou totale
- ▶ Quadro 4D V6 à réglage à 4 niveaux
- ▶ Des fonctions confort : Silent System, Push to open, Push to open Silent et Easys
- ▶ Multi-synchronisation pour Push to open et Push to open Silent permettant d'installer des façades de grande taille et lourdes devant 2 tiroirs
- ▶ Dispositif de verrouillage en option pour les tablettes sorties
- ▶ De nombreuses longueurs nominales pour une utilisation optimale de l'espace de rangement



Un service ultraperformant

- ▶ Une logistique professionnelle
- ▶ Des outils en ligne pour une planification, une commande et un usinage simples
- ▶ Des interlocuteurs compétents sur place

www.hettich.com

Technik für Möbel

